

Fitting instructions

Make: BMW

3- Series (Sedan/Touring); 2005->

Type: 4445

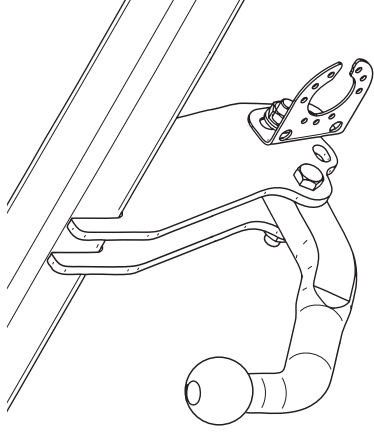

Couplingsclass: A50-X



94/20/EC



e11 00-5624

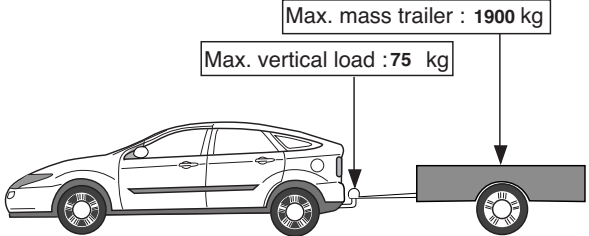

Max. mass trailer : 1900 kg

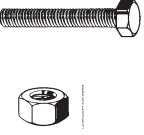

Max. vertical load : 75 kg

D-Value: 10,0 kN

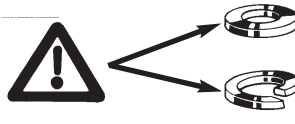

8.8

8





Torque settings for nuts and bolts (8.8)

M12

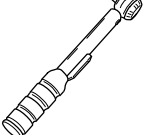

79 Nm 71 Nm (self-locking)



0km



+

1000km



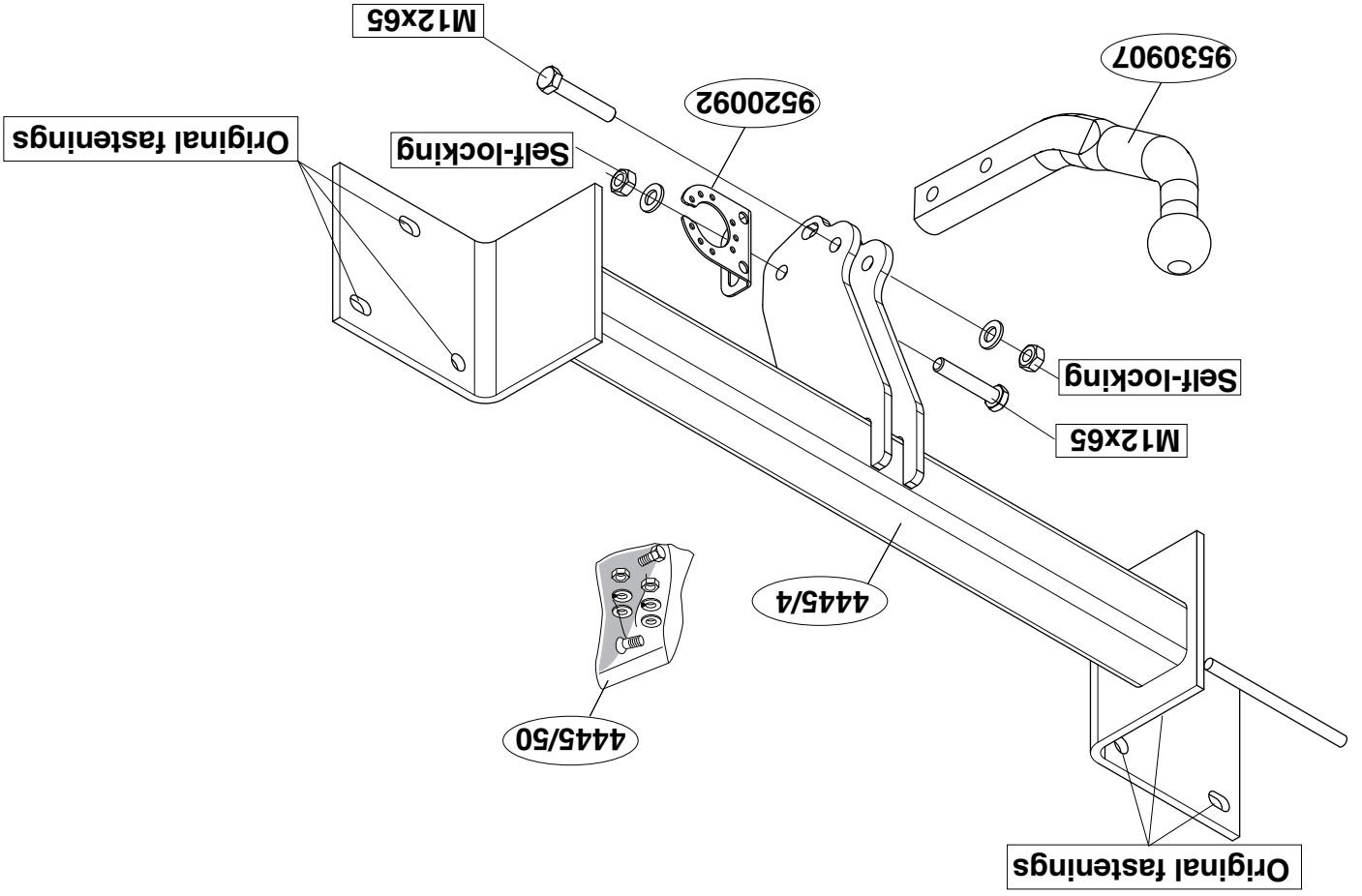

1. Demonteer de achterlicht units.
2. Demonteer de bumper.
3. Demonteer aan de onderzijde in het midden de kunstof afdekplaat
4. Demonteer het bumperbinnenwerk. Deze komt te vervallen.
5. Monteer de trekhaak met originele moeren tegen de achterwand.
6. Draai alle bouten en moeren overeenkomstig tabel vast.
7. Hang de uitlaat in de uitlaathanging.
8. Monteer de achterlichten en bumper.
9. Zaag overeenkomstig figuur 1 Een deel uit de afdekplaat.
10. Monteer aan de onderzijde in het midden de kunstof afdekplaat
11. Monteer de kogelstang inclusief stekkerplaat, sluitringen en zelfbor-
gende moeren.
12. Draai alle bouten en moeren overeenkomstig tabel vast.

Raadpleeg voor demontage en montage van voertuig onderdelen het werkplaats handboek.

Raadpleeg voor montage en bevestigingsmiddelen de schets.

BELANGRIJK:

- * Voor eventueel noodzakelijke aanpassing(en) "van het voertuig" dient men de dealer te raadplegen.
- * Indien op de bevestigingspunten een bitumen of anti-dreunlaag aanwezig is, dient deze verwijderd te worden.
- * Voor de max. toegestane massa, welke uw auto mag trekken, dient u uw dealer te raadplegen.
- * **Bij het boren dient men er zorg voor te dragen, dat electriciteits-, rem- en brandstofleidingen niet worden geraakt.**
- * Verwijder "indien aanwezig" de plastic dopjes uit de puntlasmoeren.
- * Deze handleiding dient na montage bij de voertuigpapieren gevoegd te worden.
- * Brink is niet aansprakelijk voor de schade die het direct of indirect gevolg is van onjuiste montage, daaronder begrepen gebruik van niet-geschikte gereedschappen en het gebruik van andere dan de voorgeschreven montagewijze en middelen, dan wel onjuiste interpretatie van dit onder-

avig montagevoorschrift.

1. Remove the rear-light units.
2. Remove the bumper.
3. Remove the plastic cover plate in the centre on the underside.
4. Remove the bumper inner fittings. It will no longer be needed.
5. Fit the tow bar against the rear panel using the original nuts.
6. Tighten all nuts and bolts to the torque indicated in the table.
7. Hang the exhaust in the exhaust clamp.
8. Fit the rear-lights and the bumper.
9. Saw a portion out of the cover plate as shown in figure 1.
10. Fit the plastic cover plate in the centre on the underside.
11. Fit the ball hitch, including socket plate including socket plate, flat washers and self-locking nuts.
12. Tighten all nuts and bolts to the torque indicated in the table.

For dismantling and fitting the vehicle parts, see the site handbook. For fitting instructions and attachment method, see drawing.

NOTE:

- * **Should this installation process entail the cutting of the bumper – conformation MUST be obtained by the installation engineer of the customer's acceptance prior to completion. Brink Towing Systems do not accept responsibility for any matters arising as a result of this miscommunication.**
- * **All measurements are in mm!**
- * The dealer should be consulted for possible necessary adjustment(s) "of the vehicle".
- * Remove the insulating material from the contact area of the fitting points.
- * Consult your dealer for the maximum tolerated pull weight and ball hitch pressure of your vehicle.
- * **Do not drill through electrical-, brake- or fuellines.**

© 444570/02-06-2015/3



Fig.1

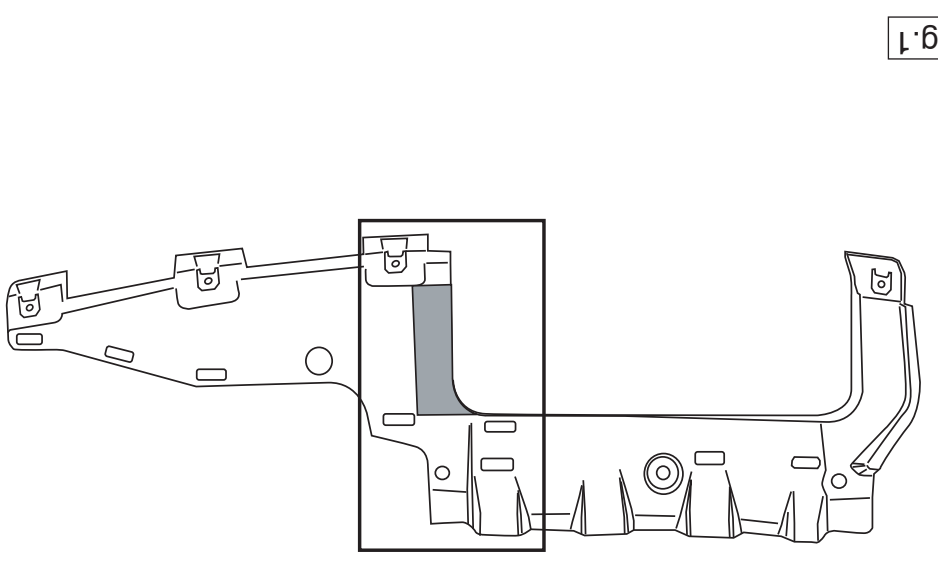

D MONTAGEANLEITUNG:

* Remove (if present) the plastic caps from the spot welding nuts.
 * This fitting instruction has to be enclosed in the vehicle documents after fitting the towbar.
 * Brink is not liable for damage caused directly or indirectly by incorrect assembly, including the use of unsuitable tools, the use of other assembly methods and means than the ones outlined, and the incorrect interpretation of these assembly instructions.

HINWEISE:

* Für (eine) eventuell erforderliche Anpassung(en) "des Fahrzeugs" ist der Händler zu Rate zu ziehen.
 * Im Bereich der Anlageflächen muß Unterbodenschutz, Hohlraumkonservierung (Wachs) und Antiröhmmaterial entfernt werden.
 * **Vor dem Bohren prüfen, daß keine, dort eventuell vorhandene Leitungen beschädigt werden können.**
 * Alle Bohrspäne entfernen und gebohrte Löcher gegen Korrosion schützen.
 * Entfernen Sie "falls vorhanden", die Plastikklappen von den Punktschweißmütern.
 * Für das höchstzulässige Zuggewicht und der erlaubte Kugeldruck ihres Fahrzeuges ist Ihr Händler zu befragen.
 * Die Quetschmütern müssen nach einem späteren lösen der Mütern gegen neue ausgetauscht werden, da ansonsten die Sicherungswirkung nicht mehr garantiert ist!
 * Brink haftet nicht für Schäden, die als direkte oder indirekte Folge einer nicht ordnungsgemäßen Montage auftreten, darunter fallen auch die Benutzung von ungeeigneten Werkzeugen, andere als die vorgeschriebenen Montageverfahren und Montagemittel sowie eine fehlerhafte Interpretation der betreffenden Montageweisung.

1. Die Rücklichter abmontieren.
2. Die Stoßstange abmontieren.
3. An der Unterseite in der Mitte die Abdeckplatte aus Kunststoff montieren.
4. Die Stoßstangeninnenverkleidung abmontieren. Diese wird nicht mehr benötigt.
5. Die Anhängervorrichtung mit Hilfe der Originalmütern an der Rückwand befestigen.
6. Alle Schrauben und Muttern gemäß den Angaben in der Tabelle festziehen.
7. Den Auspuff in den Auspuffrummi einhängen.
8. Rücklichter und Stoßstange montieren.
9. Gemäß Abb. 1 einen Teil aus der Abdeckplatte heraussägen.
10. An der Unterseite in der Mitte die Abdeckplatte aus Kunststoff montieren.
11. Die Kugelstange einschließlich Steckdosenplatte, Unterlegscheiben und selbstsichernder Muttern montieren.
12. Alle Schrauben und Muttern gemäß den Angaben in der Tabelle festziehen.

Für die Demontage und Montage von Fahrzeugteilen das Werkstatt-Handbuch zu Rate ziehen.
Für die Montage und die Befestigungsmittel die Skizze zu Rate ziehen.

F INSTRUCTIONS DE MONTAGE:

1. Démontez les feux arrière.
2. Démontez le pare-chocs.
3. Démontez la plaque de recouvrement en plastique au milieu de la partie inférieure.
4. Démontez la garniture du pare-chocs. Il ne sera plus utilisée.
5. Montez l'attache-remorque contre la cloison arrière avec les écrous d'origine.
6. Serrez tous les boulons et écrous conformément au tableau.
7. Accrochez l'échappement dans le caoutchouc.
8. Mettre en place les feux arrière et le pare-chocs.
9. Scier une partie de la plaque de protection conformément à la figure 1.

10. Monter la plaque de recouvrement en plastique au milieu de la partie inférieure.
11. Monter la barre de la rotule y compris la prise électrique, les rondelles de blocage et les écrous autofreinés.
12. Serrer tous les boulons et écrous conformément au tableau.

**Pour le montage et le démontage des pièces du véhicule, consulter la notice du fabricant.
Consulter le croquis pour voir le montage et les moyens de fixation.**

REMARQUE:

- * Pour une/des adaptations indispensables sur le véhicule, veuillez consulter le concessionnaire.
- * Enlever la couche de bitume ou d'anti-tremblement qui recouvre éventuellement les points de fixation.
- * Pour connaître le poids de traction maximum et le poids en flèche sur la rotule autorisée du véhicule, veuillez consulter votre concessionnaire.
- * **Veiller en perçant à ne pas endommager les conduites de électrique, de frein et de carburant.**
- * Retirer "si présents" les embouts en plastique des écrous de soudure par point.
- * Cette notice de montage doit être conervée à bord du véhicule après montage de l'attelage.
- * Brink décline toute responsabilité pour les dommages qui pourraient directement ou indirectement résulter d'un montage incorrect, y compris l'utilisation d'outils inappropriés et l'utilisation d'un mode d'emploi et de moyens autres que ceux prescrits, ou bien résulter d'une interprétation inexacte des présentes instructions de montage.

S MONTERINGSANVISNINGAR:

1. Demontera bakljusmodulerna.
2. Demontera stötfångaren.
3. Ta bort plasttäckplattan mitt på undersidan.
4. Demontera stötfångarens innanmäte. Denna förfaller.
5. Montera dragkroken mot bakpanelen med de ursprungliga muttrarna.

6. Momentdrag alla skruvar och muttrar enligt tabellen.
7. Häng avgasröret i gummifästet.
8. Montera bakljusen och stötfångaren.
9. Såga ut en del av täckplåten enligt figur 1.
10. Montera plasttäckplattan mitt på undersidan.
11. Montera kulstången inklusive kontaktplattan, planbrickor och självvä-sande muttrar.
12. Momentdrag alla skruvar och muttrar enligt tabellen.

Se verkstadshandboken för demontering och montering av fordons delar.

Se skissen för montering och monteringsmaterial.

OBS:

- * Kontakta återförsäljaren om fordonet eventuellt bör modifieras.
- * Om det finns ett bitumen- eller stötdämpande lager vid kontaktytor skall detta avlägsnas.
- * Kontakta din återförsäljare för ditt fordons max. dragvikt och tillåtna kult-ryck.
- * **Vid borring skall man se till att elektrisk-, broms- og bränsleled-ningarna inte skadas.**
- * Avlägsna de små plastlocken - om dessa finns - från punktsvetsmuttrarna.
- * Efter att draget är monterat, placera monteringsanvisningen tillsam-mans med bilens övriga dokument.
- * Brink är inte ansvariga för skada som orsakats direkt eller indirekt av felaktig montering, inklusive användning av olämpliga verktyg, andra monteringsmetoder och processer än de som beskrivs, samt felaktig tolkning av dessa monteringsinstruktioner.

DK MONTAGEVEJLEDNING:

1. Demonter baglysenhederne.
2. Demonter kofangeren.
3. Demonter kunststof dækkepladen midt på undersiden.
4. Demonter kofangerinderstykket. Denne bliver overflødige.

© 444570/02-06-2015/5

таблице.

7. Подвесить выхлопную трубу в подвеску.
8. Установить задние фары и бампер.
9. Выпилить часть из закрывающей пластины, как указано на рис. 1.
10. Установить пластмассовую закрывающую пластину снизу в середине.
11. Установить крюк с шаром, вместе со штепсельной платой, шайбами и самоконтрящимися гайками.
12. Затянуть все болты и гайки в соответствии со значениями, указанными в таблице.

**Для инструкций по снятию и установке деталей автомобиля, обращайтесь к руководству для работников гаражей.
Информацию о монтаже и средствах крепления вы найдете в схеме.**

ВНИМАНИЕ:

- * Если потребуются изменения конструкции транспортного средства, следует посоветоваться с дилером автомобиля.
- * Если в точках крепления имеется слой битума или противозумовой материал, его следует удалить.
- * Сведения о максимально допустимой массе буксируемого прицепа Вы можете получить у дилера автомобиля.
- * При сверлении следите за тем, чтобы не задеть электропроводку и линии тормозной цепи и подачи горючего.
- * Удалите (если они имеются) пластмассовые затычки из приваренных гаек.
- * После монтажа крюка следует хранить настоящее руководство в комплекте с технической документацией автомобиля.
- * Фирма Brink не отвечает за ущерб, являющийся прямым или косвенным следствием неправильного монтажа, в том числе использования неподходящих инструментов и применения иного способа монтажа или других средств, чем пред-писано в инструкции, либо неправильного истолкования настоящей инструкции по монтажу.

© 444570/02-06-2015/10

Pr ed demontáž a montáž částí vozidla konzultujte montážní příručku. Montážní pokyny a metoda připevnění náčrtu.

DŮLEŽITÉ

- * Pokud je potřeba provést na vozě úpravy, obraťte se na svého prodejce.
- * Pokud je místo montáže opatřeno asfaltovým nátěrem nebo vrstvou materiálu snižující hluk, odstraňte jej.
- * Pro informací o maximálním nákladu povoleném k tažení se obraťte na svého prodejce.
- * Při vítání dveří zvyšné pozornosti, zejména co se týče elektrických, brzdových a palivových kontaktů.
- * Pokud jsou na matičích bodových svařování plastová víčka, odstraňte je.
- * Po montáži uschovejte tento manuál k ostatním dokladům vozidla.
- * Společnost Brink neodpovídá za přímé ani nepřímé škody způsobené nesprávnou montáží, včetně použití nevhodných nástrojů, použití jiných metod montáže a prostředků než uvedených a nesprávným pochopením těchto pokynů k montáži.

H SZERELÉSI ÚTMUTATÓ.

1. Távolítsa el a hátsó villágitótesteket.
2. Távolítsa el az útközfét.
3. Távolítsa el a miányag fedlapot az alsó rész közepére.
4. Távolítsa el az útközfét beleszűkítődomait. A tövébbiakban már nem lesz szűkítőrájúk).
5. Illéssze a vontatórudat a hátsó panelre az eredeti anyacsavarok segítségével.
6. Szortisa be az összes anyát és csavart a táblában feltüntetett csavarónyomatékig.
7. Fügessze a kipufogót a kipufogógumira.
8. Hejlesztse a hátsó lámpákat és az útközfét.
9. Feszítsen ki egy darabot a fedélablából a 1. ábrán feltüntetett módon.
10. Hejlesztse fel a miányag fedlapot az alsó rész közepére.

Rådør for demontering og montage af dele til køretøjet arbejdspladshåndbogen.

Rådør for montage og montagemidler skitsen.

BEMÆRK:

- * Kontakt forhandleren i forbindelse med eventuelle påkrævede ændring(er) på køretøjet.
- * Undervognsbehandlingen skal fjernes de steder hvor trækkeket ligger an mod bilen.
- * Kontakt Deres forhandler for oplysninger om den maksimale trækraft og det tilladte kugletyk.
- * **Vær forsigtig ikke at bore i ledninger-,bremse eller benzinslange**
- * Fjern plasticpopperne "om de findes" fra de punktsvejsede møtrikker.
- * Brink er ikke ansvarlig for skade der direkte eller indirekte er forårsaget af forkert montage, herunder også iberegnet brug af forkert værktøj og anvendelse af anden montagemetode og andre montagemidler end de foreskrevne samt fejltolkning af den medfølgende montagevejledning.

E INSTRUCIONES DE MONTAJE:

1. Desmontar las unidades de las luces traseras.
2. Desmontar el parachoques.
3. Quite el cubrejuntas de plástico del medio en la parte inferior.

Consultar para el desmontaje y montaje de piezas del vehículo el manual de instalación de taller.

Consultar el croquis para el montaje y medios de fijación.

N.B.:

4. Desmontar el armazón inferior del parachoques. El mismo queda anulado.
5. Montar el gancho de remolque contra la pared posterior con tuercas originales.
6. Apretar todos los tornillos y tuercas de acuerdo con los puntos de la tabla.
7. Colgar el tubo de escape en la goma del tubo de escape.
8. Montar las luces traseras y los parachoques.
9. Serrar una parte de la cubierta de acuerdo con la figura 1.
10. Quite el cubrejuntas de plástico del medio en la parte inferior.
11. Montar la barra de la bola inclusive placa enchufe, arandelas planas y tuercas de seguridad.
12. Apretar todos los tornillos y tuercas de acuerdo con los puntos de la tabla.

Consultar para el desmontaje y montaje de piezas del vehículo el

manual de instalación de taller.

Consultar el croquis para el montaje y medios de fijación.

- * Para (una) eventual(es) adaptación(es) 'del vehículo' consultarse al concesionario.
- * Si en los puntos de fijación hay una capa de betún o anti-choque hay que quitarla.
- * Consulte a su concesionario para el peso máximo de tracción y la presión de la bola admittida de su vehículo.
- * **No agujerear cable de eléctrico, tubos de freno o gasolina**
- * Retirar, si presentes, los capuchones de plástico de las tuercas de soldadura por punto.
- * Guarde estas instrucciones junto a la documentación del vehículo después del montaje del enganche.
- * Brink no se responsabiliza por daños causados, directa o indirectamente, por un montaje incorrecto, incluyendo el uso de herramientas inadecuadas, por el uso de métodos de montaje y medios distintos a los indicados y por la interpretación incorrecta de estas instrucciones de montaje.

RUS РУКОВОДСТВО ДЛ Я МОНТАЖА

1. Снять багажник с задних фар.
 2. Снять бампер.
 3. Снять пластмассовую закрывающую пластину снизу в середине.
 4. Снять арматуру бампера. Эта деталь болыше не понадобится.
 5. Установить брызговики криск на заднюю стенку, использовать снятые ранее гайки.
 6. Затянуть все болты и гайки в соответствии со значениями, указанными в таблице.
4. Demontar el armazón inferior del parachoques. El mismo queda anulado.
5. Montar el gancho de remolque contra la pared posterior con tuercas originales.
6. Apretar todos los tornillos y tuercas de acuerdo con los puntos de la tabla.
7. Colgar el tubo de escape en la goma del tubo de escape.
8. Montar las luces traseras y los parachoques.
9. Serrar una parte de la cubierta de acuerdo con la figura 1.
10. Quite el cubrejuntas de plástico del medio en la parte inferior.
11. Montar la barra de la bola inclusive placa enchufe, arandelas planas y tuercas de seguridad.
12. Apretar todos los tornillos y tuercas de acuerdo con los puntos de la tabla.

FONTS

- * Amennyiben a gépkocsin módosításra van szükség, kérjünk felvilágosítást kereskedőnkénél.
- * Amennyiben a csatlakozási pontok bitumenel, vagy zsajcsökkentő anyaggal van bevonva, ezeket távolítsuk el.
- * Amennyiben a maximálisan vontatható megengedett teher mértékénél túlértékeljük a kereskedőnkénél.
- * **Fűrés során ügyeljünk arra, hogy elkerüljük az elektromos, a fék- és az üzemanyag-vezetékeket.**
- * Amennyiben pontthegesztéssel rögzített anyakkal találkoznak, vegyük le az összesítést.

a rajzot.

А szerszerezés és a jármű alkatrészek összesítésére érdeklőben, lásd az összesítési utasítás és a csatlakozási eljárás érdekében, lásd

Аз összesítési utasítás és a csatlakozási eljárás érdekében, lásd

Аз összesítési utasítás és a csatlakozási eljárás érdekében, lásd

1. Illéssze fel a gömb alakú rögzítőt, az illéscsatlakozással, a lapos alátétlel és az ömlesztett zártódo anyacsavarokkal együttesen.
2. Szortisa be az összes anyát és csavart a táblában feltüntetett csavarónyomatékig.

I ISTRUZIONI PER IL MONTAGGIO:

1. Smontare i gruppi dei fanali posteriori.
2. Smontare il paraurti.
3. Smontare la piastra di copertura sotto al centro.
4. Smontare l'anima del paraurti. Questo pezzo non dovrà più essere montato.
5. Montare il gancio traino contro la parete posteriore, mediante i dadi originali.
6. Serrare tutti i dadi e bulloni alle coppie di serraggio indicate in tabella.
7. Inserire il tubo di scarico nel sostegno in gomma.
8. Montare i fanali posteriori ed il paraurti.
9. Segare via una parte del pannello di copertura, come indicato in figura 1.
10. Montare la piastra di copertura sotto al centro.
11. Montare l'asta della sfera, completa di piastra di contatto, rondelle e dadi autobloccanti.
12. Serrare tutti i dadi e bulloni alle coppie di serraggio indicate in tabella.

Per lo smontaggio ed il montaggio dei componenti del veicolo consultare il manuale tecnico dell'officina. Consultare il disegno per il montaggio ed i dispositivi di fissaggio.

N.B.:

- * Per eventuali necessari adattamenti "del veicolo" si consiglia di consultare il fornitore.
- * Rimuovere lo strato di materiale isolante dai punti d'attacco.
- * Per il peso complessivo trainabile della Vostra vettura, consultate il Vostro rivenditore autorizzato.
- * **Praticando i fori, prestare attenzione a non danneggiare i cavi elettrici, i cavi del freno e i condotti del carburante.**
- * Rimuovere, se presenti, i coperchietti in plastica dai dadi di saldatura per punto.

siè przewody instalacji elektrycznej, przewody hydrauliczne lub przewody paliwowe.

- Wszystkie ubytki powłoki lakierniczej zabezpieczyć przed korozją.
- Należy wyjąć ewentualne plastikowe zaślepki w punktach przyspawanych nakrętek.
- Stosować nakrętki oraz śruby gatunkowe dostarczone w komplecie.
- Utrzymywać kulęw czystości, oraz pamiętać o regularnym jej smarowaniu.
- Hak holowniczy zarejestrować w stacji diagnostycznej.

Zastosowanie się do powyższych wskazań gwarantuje Państwu bezpieczeństwo, niezawodność i sprawność naszego wyrobu przez cały okres jego użytkowania.

* Firma Brink nie ponosi odpowiedzialności za straty poniesione pośrednio lub bezpośrednio na skutek niewłaściwego montażu, w tym użycia niewłaściwych narzędzi i sposobów montażu niezgodnych z instrukcją, oraz niezastosowanie się do treści instrukcji.

SF ASENNUSOHJEET

1. Irrota takavaloksisiköt.
2. Irrota puskuri.
3. Irrota alapuolen keskikohdasta muovipeitelevy.
4. Irrota puskurin sisäosat. Tätä ei enää tarvita.
5. Kiinnitä vetokoukku takaseinään alkupeitelevyillä muttereilla.
6. Kiristä kaikki pultit ja mutterit taulukon mukaisesti.
7. Ripusta pakoputki pakoputken kannattimeen.
8. Kiinnitä takavalot ja puskuri.
9. Saha irti osa peitelevystä kuvan 1 osoittamalla tavalla.
10. Kiinnitä alapuolen keskikohta muovipeitelevy.
11. Kiinnitä kuulavetolaite (hitch) sekä pistorasialevy, sulkurenkaat ja itselukittuvat mutterit.
12. Kiristä kaikki pultit ja mutterit taulukon mukaisesti.

Ajoneuvon osien purkamis- ja asennusohjeet, ks. työpaikalla käytetty käsikirja.

* Questa istruzione di montaggio deve essere allegata ai documenti del veicolo dopo l'installazione del gancio.

* Brink non può essere ritenuta responsabile per eventuali danni direttamente o indirettamente dovuti ad un errato montaggio, intendendo con ciò anche l'uso di attrezzi non idonei e l'uso di metodi e mezzi di montaggio diversi da quelli prescritti, nonché all'errata interpretazione delle seguenti istruzioni di montaggio.

PL INSTRUKCJA MONTAŻU.

1. Zdemontować zespół tylnych światła.
2. Zdemontować zderzak.
3. Zdemontować od spodu w części środkowej płytę tyłową z tworzywa sztucznego.
4. Zdemontować wyposażenie wnętrza zderzaka. Tego nie będzie się ponownie używać.
5. Boczną hak holowniczy do tylnej ścianki za pomocą oryginalnych nakrętek.
6. Dokręcić wszystkie śruby i nakrętki zgodnie z tabelą.
7. Zawiesić rurę wydechową w gumowym zawieszaniu.
8. Zamontować tylne światła i zderzak.
9. Wypiąć ować zgodnie z rysunkiem 1 część z płytę pokrywowej.
10. Zamontować od spodu w części środkowej płytę tyłową z tworzywa sztucznego.
11. Zamontować drąg kuli wraz z płytą z gniazdem wtykowym, pierścieniami uszczelniającymi i nakrętkami zamożabezpieczającymi się.
12. Dokręcić wszystkie śruby i nakrętki zgodnie z tabelą.

Co do montażu i montowania części pojazdu zapoznać się z podręcznikami warsztatowym.

Co do montażu i środków montażowych zapoznać się ze schematem.

Wskazówki:

- Po przejechaniu 1000 km dokręcić wszystkie elementy skręcane.
- **Podczas ewentualnych odwierć upewnić sięczy w pobliżu nie znajdują**

© 444570/02-06-2015/7

Asennus- ja kiinnitysohjeet, ks. piirros.

TÄRKEÄÄ:

- * "Ajoneuvoa" koskevasta mahdollisesta tarpeellisesta sovellutuksesta sovellutuksesta on kysyttävä neuvoo jällenmyyjältä.
- * Mikäli kiinnityskohdissa on bitumi- tai tärinänestokerros, se on poistettava.
- * Auton vetämää sallittua enimmäiskuormitusta on tiedusteltava jällenmyyjältä.
- * **Porattaessa on huolehdittava siitä, että ei jouduta kosketuksiin sähkö-, jarru- tai polttoainejohtojen kanssa.**
- * Poista, "mikäli olemassa", pistehitsausmuttereiden muovisuojukset.
- * Nämä asennusohjeet on asennuksen jälkeen säilytettävä yhdessä ajoneuvoa koskevien papereiden kanssa.
- * Brink ei ole vastuussa vioittumisesta, joka on suoraan tai epäsuoraan aiheutunut väärästä asennuksesta samoin kuin sopimattomien työkalujen käytöstä, muiden kuin ohjeissa mainittujen asennusmenetelmien tai välineiden käytöstä sekä kyseisten asennusohjeiden väärintulkinnasta.

CZ POKYNY K MONTÁŽI

1. Odstraňte jednotky zadních světel.
2. Odstraňte nárazník
3. Odstraňte/Přípevněte plastovou krycí destičku uprostřed a zespodu.
4. Odstraňte vnitřní úchyty nárazníku. Nebude ho třeba.
5. Přípevněte původními šrouby tažnou tyč k panelu zadní stěny.
6. utáhněte všechny matice a šrouby kroučivou silou uvedenou v tabulce.
7. Zavěste výfuk do výfukové svorky.
8. Přípevněte zadní světla a nárazník.
9. Odřízněte část krycí destičky dle schématu 1.
10. Odstraňte/Přípevněte plastovou krycí destičku uprostřed a zespodu.
11. Přípevněte kulovou tažnou hlavici včetně destičky se zásvkou, plochých podložek a pojistných matic.
12. utáhněte všechny matice a šrouby kroučivou silou uvedenou v tabulce.

© 444570/02-06-2015/8