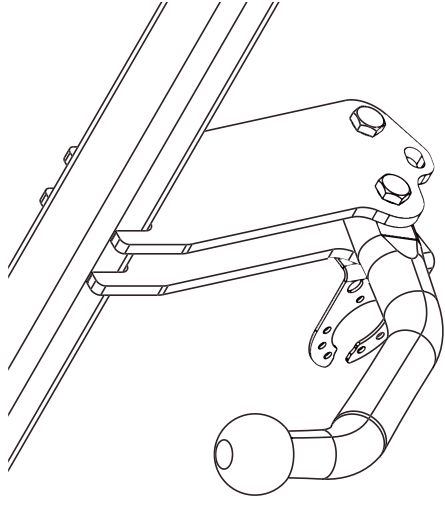

Fitting instructions

Make: Skoda

Octavia Sedan 2WD; 2004->

Octavia Wagon 2WD; 2005->

Type: 4514



Couplingsclass: A50-X



94/20/EC





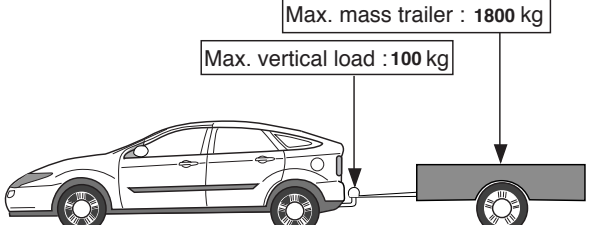

e11 00-5455



Max. mass trailer : 1800 kg

Max. vertical load : 100 kg

D-Value: 9,5 kN

	8.8
	10.9
	8
	10





Torque settings for nuts and bolts (8.8)

M12  **79 Nm** **71 Nm (Self-locking)**

Torque settings for nuts and bolts (10.9)

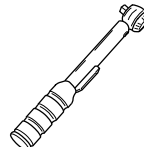
M10  **71Nm**

 **0km** **1000km**

 **+** 

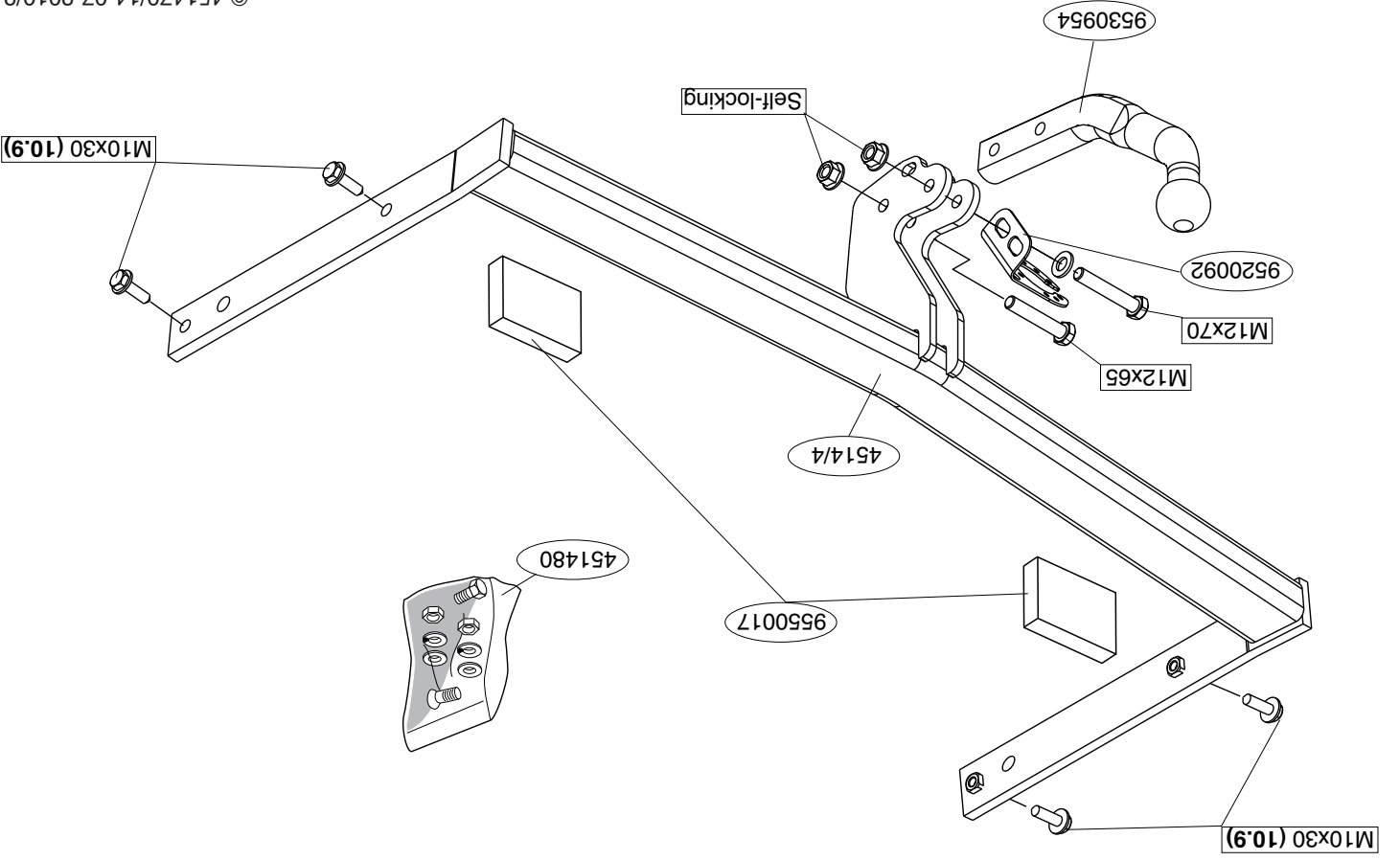

1. Demonteer de bumper inclusief de stalen stootbalk van het voertuig, de stootbalk wordt niet meer gebruikt. Herplaats de bouten.
2. **Octavia Sdn/Wgn; ->2009:** Zaag een deel overeenkomstig figuur 1 in het midden aan de onderzijde uit de bumper.
3. **Octavia Sdn/Wgn; 2009->:** Geen uitsnijding
3. Verwijder t.p.v. de contactvlakken van de trekhaak met het voertuig de aanwezige kit of wax.
4. Plaats de trekhaak in het chassis.
5. Plaats de twee PE schuimblokken als afdichting in de chassisbalken.
6. Draai alle bouten en moeren overeenkomstig tabel vast.
7. Monteer de bumper.
8. Monteer de kogelstang inclusief stekkerplaat.
9. Draai alle bouten en moeren overeenkomstig tabel vast.

Raadpleeg voor demontage en montage van voertuig onderdelen het werkplaats handboek.

Raadpleeg voor montage en bevestigingsmiddelen de schets.

BELANGRIJK:

- * Voor eventueel noodzakelijke aanpassing(en) "van het voertuig" dient men de dealer te raadplegen.
- * Indien op de bevestigingspunten een bitumen of anti-dreunlaag aanwezig is, dient deze verwijderd te worden.
- * Voor de max. toegestane massa, welke uw auto mag trekken, dient u uw dealer te raadplegen.
- * Bij het boren dient men er zorg voor te dragen, dat electriciteits-, rem- en brandstofleidingen niet worden geraakt.
- * Verwijder "indien aanwezig" de plastic dopjes uit de puntlasmoeren.
- * Deze handleiding dient na montage bij de voertuigpapieren gevoegd te worden.

1. Remove the bumper and the steel buffer beam from the vehicle. The buffer beam will no longer be needed. Replace the bolts.
2. **Octavia Sdn/Wgn; ->2009:** Saw a section out of the middle of the underside of the bumper as shown in fig 1.
3. **Octavia Sdn/Wgn; 2009->:** No cutting out.
3. Remove any wax or glue present where the tow bar is in contact with the vehicle.
4. Position the tow bar in the chassis.
5. Place the two PE foam blocks as spacers in the chassis members.
6. Tighten all nuts and bolts to the torque indicated in the table.
7. Fit the bumper.
8. Fit the ball hitch, including socket plate.
9. Tighten all nuts and bolts to the torque indicated in the table.

For dismantling and fitting the vehicle parts, see the site handbook. For fitting instructions and attachment method, see drawing.

NOTE:

- * Should this installation process entail the cutting of the bumper – conformation **MUST** be obtained by the installation engineer of the customer's acceptance prior to completion. Brink International do not accept responsibility for any matters arising as a result of this miscommunication.
- * The customer should always refer to the vehicle Manufacturers handbook when towing.
- * Remove the insulating material from the contact area of the fitting points.
- * Consult your dealer for the maximum tolerated pull weight and ball hitch pressure of your vehicle.
- * Remove (if present) the plastic caps from the spot welding nuts.
- * This fitting instruction has to be enclosed in the vehicle documents after fitting the towbar.

© 451470/14-07-2010/3

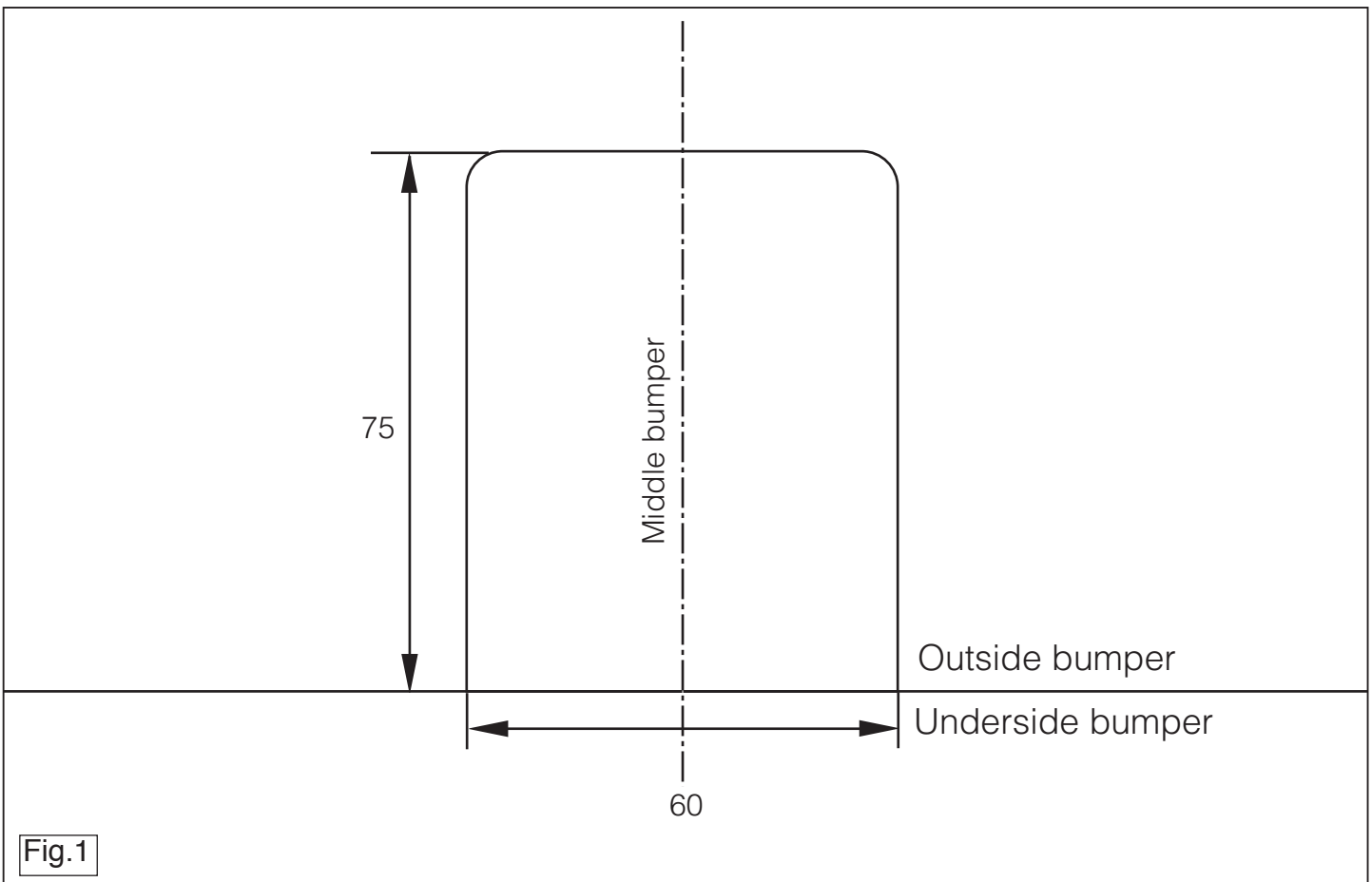

Fig.1

© 451470/14-07-2010/8

* Entfernen Sie "falls vorhanden", die Plastikklappen von den Punkten.
 * Alle Bohrspäne entfernen und gebohrte Löcher gegen Korrosion schützen.
 * Vor dem Bohren prüfen, daß keine, dort eventuell vorhandene Leitungen (Wachs) und Antiröhnmateriale entfernt werden.
 * Im Bereich der Anlageflächen muß Unterbodenschutz, Hohlraumkonservierung der Händler zu Rate zu ziehen.
 * Für (eine) eventuell erforderliche Anpassung(en) "des Fahrzeug(s)" ist

HINWEISE:
 * Für (eine) eventuell erforderliche Anpassung(en) "des Fahrzeug(s)" ist
 * Im Bereich der Anlageflächen muß Unterbodenschutz, Hohlraumkonservierung der Händler zu Rate zu ziehen.
 * Vor dem Bohren prüfen, daß keine, dort eventuell vorhandene Leitungen (Wachs) und Antiröhnmateriale entfernt werden.
 * Alle Bohrspäne entfernen und gebohrte Löcher gegen Korrosion schützen.
 * Entfernen Sie "falls vorhanden", die Plastikklappen von den Punkten.

Für die Montage und die Befestigungsmittel die Skizze zu Rate ziehen.
Handbuch zu Rate ziehen.
Für die Demontage und Montage von Fahrzeugteilen das Werkstatt-

feststreuen.
 9. Alle Schrauben und Muttern gemäß den Angaben in der Tabelle
 8. Die Kugelstange einschließlich Steckdosenplatte montieren.
 7. Die Stobstange montieren.
 feststreuen.
 6. Alle Schrauben und Muttern gemäß den Angaben in der Tabelle einsetzen.
 5. Die zwei FE-Schaumböcke als Dichtung in den Fahrgestellträger
 4. Die Anhängervorrichtung in das Langsträger einsetzen.
 3. Bei den Berührungsfächen der Anhängervorrichtung mit dem Fahrzeug den vorhandenen Kitt oder das Wachs entfernen.
 2. Teil aus der Mitte gemäß Abbildung 1 heraus schneiden.
 1. Die Stobstange einschleifen des stählernen Stobalkens vom Fahrzeug abmontieren. Der Stobalken wird nicht mehr benötigt. Die Schrauben wieder anbringen.
 2. **Octavia SchWgn: ->2009:** Auf der Unterseite der Stobstange einen
 3. **Octavia SchWgn: 2009->:** Kein Ausschneiden.
 4. Die Anhängervorrichtung in das Langsträger einsetzen.
 5. Die zwei FE-Schaumböcke als Dichtung in den Fahrgestellträger einsetzen.
 6. Alle Schrauben und Muttern gemäß den Angaben in der Tabelle einsetzen.
 7. Die Stobstange montieren.
 8. Die Kugelstange einschließlich Steckdosenplatte montieren.
 9. Alle Schrauben und Muttern gemäß den Angaben in der Tabelle feststreuen.

D
MONTAGEANLEITUNG
 1. Deposer le pare-chocs du véhicule y compris la traverse en acier ; la traverse ne sera plus utilisée. Remettre les boulons de fixations en place.
 2. **Octavia SchWgn: ->2009:** Scier au centre de la partie inférieure du pare-chocs une partie correspondant à la figure 1.
 3. Retirer le mastic ou la cire qui se trouve sur les surfaces de contact de l'attache-remorque dans le véhicule.
 4. Positionner l'attache-remorque dans le châssis.
 5. Placer les deux blocs de mousse en polyéster en guise de colmatage dans les longérons de châssis.
 6. Serrer tous les boulons et écrous conformément au tableau.
 7. Mettre en place le pare-chocs.
 8. Monter la barre de la roulette y compris la prise électrique.
 9. Serrer tous les boulons et écrous conformément au tableau.

F
INSTRUCTIONS DE MONTAGE
 * Für das höchstzulässige Zuggewicht und der erlaubte Kugeldruck ihres Fahrzeugs ist Ihr Händler zu betragen.
 * Die Quetschmuttern müssen nach einem späteren lösen der Muttern gegen neue ausgetauscht werden, da ansonsten die Sicherungswirkung nicht mehr garantiert ist

schweißmuttern.
 * Für das höchstzulässige Zuggewicht und der erlaubte Kugeldruck ihres Fahrzeugs ist Ihr Händler zu betragen.
 * Die Quetschmuttern müssen nach einem späteren lösen der Muttern gegen neue ausgetauscht werden, da ansonsten die Sicherungswirkung nicht mehr garantiert ist

Wskazówki:
 - Po przejechaniu 1000 km dokręć wszystkie elementy skręcane.
 - Podczas ewentualnych odwrótów upewnij się czy w pobliżu nie znajdują się przewody instalacji elektrycznej, przewody hydrauliczne lub przewody paliwowe.
 - Wszystkie ubytki powłoki lakierniczej zabezpieczyc przed korozją.
 - Należy wyjąć ewentualne plastikowe zaślepki w punktach przyspawanych nakrętek.

Co do montażu i montowania części pojazdu zapoznać się z podrozdziałem warsztatowym.
Co do montażu i montowania części pojazdu zapoznać się z podrozdziałem warsztatowym.

1. Zdemonstrować z pojazdu zderzak wraz ze stalową belką zderzakową, belką zderzakową nie b' dzle ponownie u' ywana. Zderzak ponownie Eruby.
 2. **Octavia SchWgn: ->2009:** Wypit owac zgodnie z rysunkiem 1 oddzielonek w § rodzkowej części od spodu zderzaka.
 3. Usunac w miejscu powierzchni styycznych haka holowniczego z pojazdem znajdujacy się tam kit lub wosk.
 4. Umiescic hak holowniczy w ramie podwozia.
 5. Umiescic dwa klocki piankowe PE jako szczelniki w poprzecznicach ramy podwozia.
 6. Dokręcić wszystkie § rudy i nakrętki zgodnie z tabelą.
 7. Zamontować zderzak.
 8. Zamontować drg kuli wraz z pi łą z gniazdem wtykowym.
 9. Dokręcić wszystkie § rudy i nakrętki zgodnie z tabelą.

PL
INSTRUKCJA MONTAŻU
 * Questa istruzione di montaggio deve essere allegata ai documenti del veicolo dopo l'installazione del gancio.
 punto.

- Stosować nakrętki oraz § rudy gatunkowe dostarczone w komplecie.
 - Urzymać kulę w czystosci, oraz pamietac o regularnym jej smarowaniu.
 - Hak holowniczy zarejestrowac w stacji diagnostycznej.

rotule autorisée du véhicule, veuillez consulter votre concessionnaire.

- * Veiller en perçant à ne pas endommager les conduites de électrique, de frein et de carburant.
- * Retirer "si présents" les embouts en plastique des écrous de soudure par point.
- * Cette notice de montage doit être conervée à bord du véhicule après montage de l'attelage.

S MONTERINGSANVISNINGAR

1. Demontera stötfångaren inklusive stötranden av stål från fordonet, stötranden förfaller. Sätt tillbaka skruvar.
2. **Octavia Sdn/Wgn; ->2009:** Såga ut en del ur mitten av stötfångarens undersida enligt figur 1.
Octavia Sdn/Wgn; 2009->: Ingen skära bort.
3. Avlägsna all beläggning eller vax från dragkrokens kontaktytor med fordonet.
4. Placera dragkroken i chassit.
5. Placera de båda PE-skumblocken som tätning i chassibalkarna.
6. Momentdrag alla skruvar och muttrar enligt tabellen.
7. Montera stötfångaren.
8. Montera kulstången inklusive kontaktplattan.
9. Momentdrag alla skruvar och muttrar enligt tabellen.

Se verkstadshandboken för demontering och montering av fordonets delar.

Se skissen för montering och monteringsmaterial.

OBS:

- * Kontakta återförsäljaren om fordonet eventuellt bör modifieras.
- * Om det finns ett bitumen- eller stötdämpande lager vid kontaktytor skall detta avlägsnas.
- * Kontakta din återförsäljare för ditt fordons max. dragvikt och tillåtna kulttryck.
- * Vid borring skall man se till att elektrisk-, broms- och bränsleledningarna

* DENNE MONTERINGSVEJLEDNING SKAL MEDBRINGES VED SYN.

E INSTRUCCIONES DE MONTAJE

1. Desmontar el parachoques inclusive el tope de acero del vehículo, el tope no se vuelve a utilizar. Volver a colocar tornillos.
2. **Octavia Sdn/Wgn; ->2009:** Serrar una parte de acuerdo con la figura 1 en el centro del lado inferior del parachoques.
Octavia Sdn/Wgn; 2009->: No cortar.
3. Retirar a la altura de las superficies de contacto del gancho de remolque con el vehículo el pegamento o la cera existentes.
4. Instalar el gancho de remolque en el chasis.
5. Instalar los dos bloques de espuma PE para sellar los largueros del chasis.
6. Apretar todos los tornillos y tuercas de acuerdo con los puntos de la tabla.
7. Montar el parachoques.
8. Montar la barra de la bola inclusive placa enchufe.
9. Apretar todos los tornillos y tuercas de acuerdo con los puntos de la tabla.

Consultar para el desmontaje y montaje de piezas del vehículo el manual de instalación de taller.

Consultar el croquis para el montaje y medios de fijación.

N.B.:

- * Para (una) eventual(es) adaptación(es) 'del vehículo' consúltese al concesionario.
- * Si en los puntos de fijación hay una capa de betún o anti-choque hay que quitarla.
- * Consulte a su concesionario para el peso máximo de tracción y la presión de la bola admitida de su vehículo.
- * No agujerear cable de eléctrico, tubos de freno o gasolina"
- * Retirar, si presentes, los capuchones de plástico de las tuercas de soldadura por punto.

na inte skadas.

* Avlägsna de små plastlocken - om dessa finns - från punktsvetsmuttrarna.

* Efter att draget är monterat, placera monteringsanvisningen tillsammans bilens övriga dokument.

DK MONTAGEVEJLEDNING

1. Demonter kofangeren, inklusive køretøjets stålstødbjælke. Denne bliver overflødig. Sæt bolte på plads igen.
2. **Octavia Sdn/Wgn; ->2009:** Sav en del ud af kofangeren midt på undersiden jf. fig. 1.
Octavia Sdn/Wgn; 2009->: Ikke klippes ud.
3. Fjern ved kontaktområder mellem køretøjet og anhængertrækket det tilstedeværende kit eller voks.
4. Anbring anhængertrækket i chassiset.
5. Anbring de to PE-skumblokke som afdækning i chassisvangerne.
6. Spænd alle bolte og møtrikker jf. tabellen.
7. Monter kofangeren.
8. Monter kuglestangen, inklusive kontaktplade.
9. Spænd alle bolte og møtrikker jf. tabellen.

Rådfør for demontering og montage af dele til køretøjet arbejdsp-ladshåndbogen.

Rådfør for montage og montagemidler

BEMÆRK:

- * Kontakt forhandleren i forbindelse med eventuelle påkrævede ændring(er) på køretøjet.
- * Undervognsbehandlingen skal fjernes de steder hvor trækket ligger an mod bilen.
- * Kontakt Deres forhandler for oplysninger om den maksimale trækraft og det tilladte kugletryk.
- * Vær forsigtig ikke at bore i ledninger-,bremse eller benzinslange
- * Fjern plasticpropperne "om de findes" fra de punktsvejsede møtrikker.

© 451470/14-07-2010/5

* Guarde estas instrucciones junto a la documentación del vehículo después del montaje del enganche.

I ISTRUZIONI PER IL MONTAGGIO

1. Smontare il paraurti e la barra d'acciaio dal veicolo; la barra in acciaio non dovrà più essere montata. Rimontare bulloni.
2. **Octavia Sdn/Wgn; ->2009:** Segare via la parte indicata in figura 1 dalla parte centrale inferiore del paraurti.
Octavia Sdn/Wgn; 2009->: Non tagliata.
3. Rimuovere il mastice o la cera presenti sulle superfici di contatto del gancio traino con il veicolo.
4. Inserire il gancio traino nel telaio.
5. Inserire i due blocchi di polistirolo espanso nei montanti del telaio per chiuderli.
6. Serrare tutti i dadi e bulloni alle coppie di serraggio indicate in tabella.
7. Montare il paraurti.
8. Montare l'asta della sfera, completa di piastra di contatto.
9. Serrare tutti i dadi e bulloni alle coppie di serraggio indicate in tabella.

Per lo smontaggio ed il montaggio dei componenti del veicolo consultare il manuale tecnico dellofficina.

Consultare il disegno per il montaggio ed i dispositivi di

N.B.:

- * Per eventuali necessari adattamenti "del veicolo" si consiglia di consultare il fornitore.
- * Rimuovere lo strato di materiale isolante dai punti d'attacco.
- * Per il peso complessivo trainabile della Vostra vettura, consultate il Vostro rivenditore autorizzato.
- * Praticando i fori, prestare attenzione a non danneggiare i cavi elettrici, i cavi del freno e i condotti del carburante.
- * Rimuovere, se presenti, i coperchietti in plastica dai dadi di saldatura per

© 451470/14-07-2010/6